

Gianna

401053

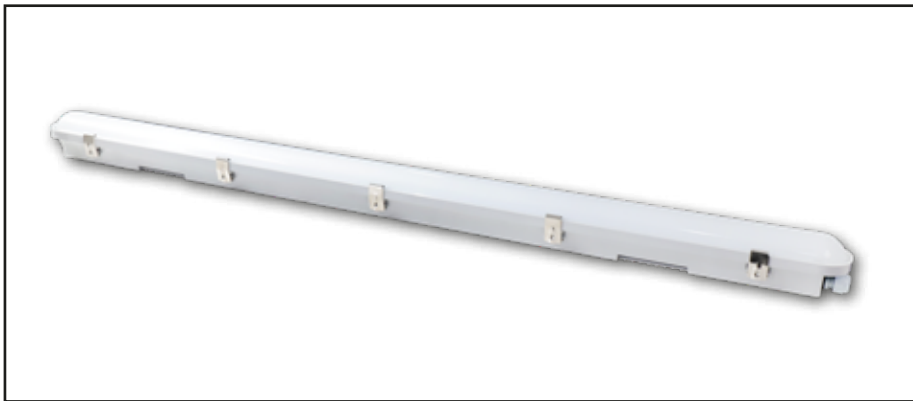

Lampada led per Esterni



48W
5280Lm
120°

Dati generali

Product overview

Nome prodotto/Product name	GIANNA
Codice prodotto/Product code	401053
Materiale/Housing material	Alluminio
Colore/Colour	Bianco
Ambiente di utilizzo/Environment	Esterno/interno
Certificazione/Certifications	CE
Lumen/Lumen	5280
Gradi Kelvin/Kelvin degrade (K)	4000K
Angolo/Beam angle	120°
Consumo/Power	48W
Tensione/Voltage	220-240V 50/60Hz
Classe sicurezza/Isolation class	I Classe
Classe protezione/Protection degree	IP 65
Classe energetica/Energy label	E
Dimensioni articolo/Carton product	120,0x8x7,2 (cm)
Dimensioni scatola singolo/Gift box	125,5x11,2x9,0 (cm)
Dimensioni cartone/Carton dimensions	Updating
Imballo/Packing	10

Scheda Tecnica - Technical Sheet

Gianna

401053



Packaging

Scatolo con stampa
in quadricromia

Giftbox 4 colours

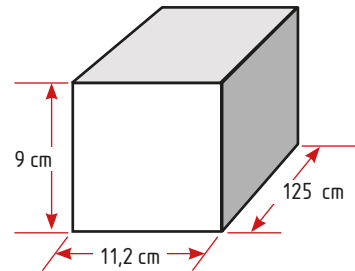

CONFEZIONE SINGOLA
Giftbox

Export carton

Bar code:
Position 4 sides
in the upper left

401053



Lateral sides
Shipping mark:



P/I NO.:
LOT NO.: 1685-30-23
CTN NO.:
MADE IN P.R.C.
ITEM NO.: 401053



Central sides
Shipping mark:

Poliplast
Importato da: Poliplast srl
via Olivero Scammacca 7/c
95127 Catania (CT)
Made in P.R.C.
www.poliplast.com

GIANNA 401053 220-240V~ 50/60Hz 48W

QTY:	10	PCS
G.W.:		Kg
N.W.:		Kg
MEAS:		CM

GIANNA 401053

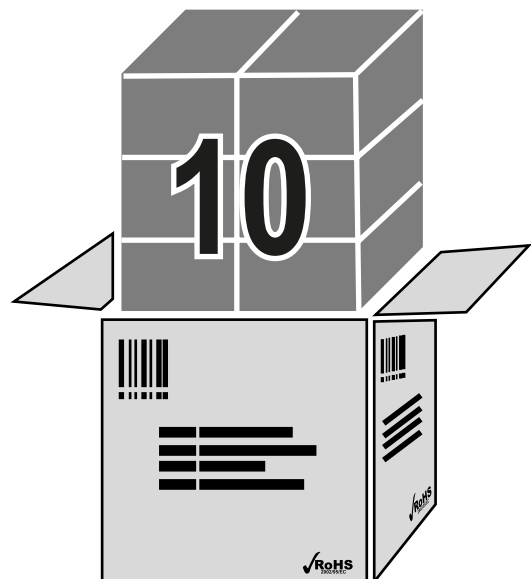

Scheda Tecnica - Technical Sheet

Gianna

401053



Dettagli Tecnici

Dimensioni
Dimensions

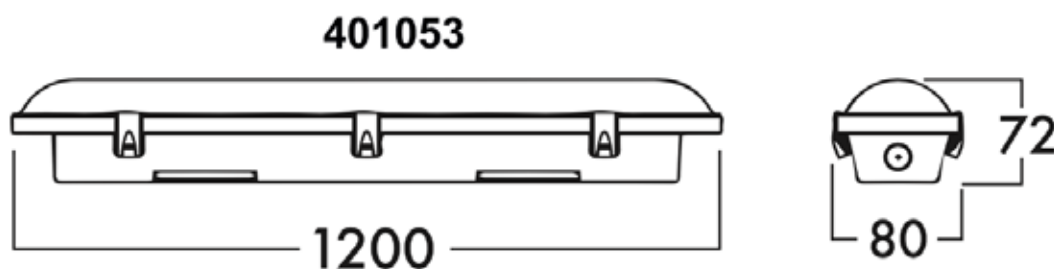

Labels

Adesivo scatola
Sticker box

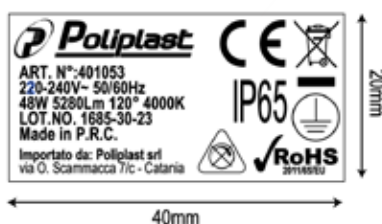
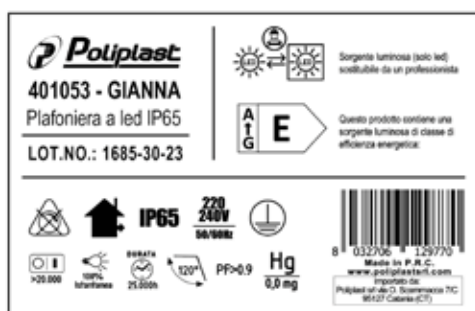

Targhetta specifiche tecniche
Technical label

MANUALE DI ISTRUZIONE



GIANNA
401053 - 401054



Schema collegamenti

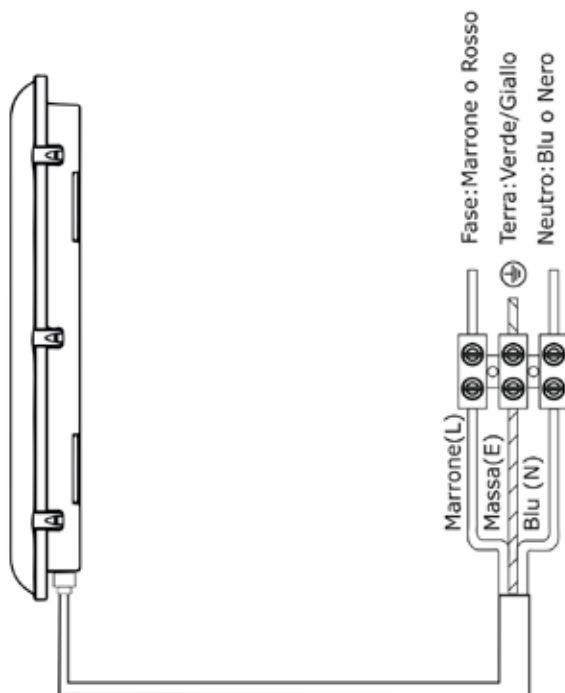

Poliplast srl
Direzione e
Uffici Amministrativi:
Via Oliveto Scammaacca, 7/c Tel. +39 095.7357530 pbx www.poliplast.srl.com
95127 Catania (Italy) info@poliplast.srl.com



CARATTERISTICHE TECNICHE

Tabella delle caratteristiche tecniche

Articolo	Luce	Watt	Descrizione
401053	4000K	48W	220-240V 50/60Hz - 5280 Lm - 120° IP65 CLASSE 1 - PF >0.9
401054	4000K	60W	220-240V 50/60Hz - 6600 Lm - 120° IP65 CLASSE 1 - PF >0.9

CODICE PRODOTTO	EAN	Descrizione
401053	8032706129770	Questo prodotto contiene una sorgente luminosa di classe efficienza energetica: E
401054	8032706129787	E

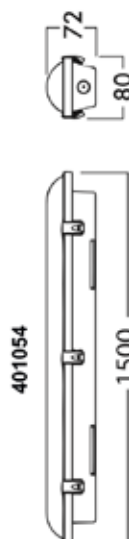
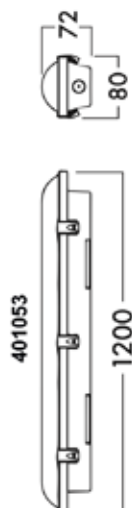

MANUALE DI ISTRUZIONE PROIETTORE A LED

Nota: leggere attentamente le istruzioni prima di installare l'articolo.

IMPORTANTE: L'installazione o qualsiasi operazione di manutenzione devono essere eseguite a corrente elettrica disconnessa.

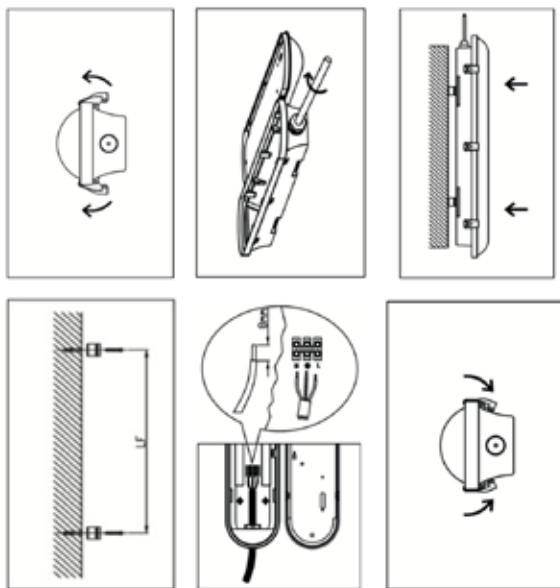

INSTALLAZIONE:

- A**ssicurarsi che la corrente elettrica sia disconnessa.
- P**osizionare la base di montaggio per seguire i fori nella posizione desiderata.
- P**rificare i fori della misura adeguata ad un tassello da muro e fissare le due staffe in dotazione.
- A**prire la cover ed effettuare i collegamenti.
- C**hiudere la cover e fissare l'apparecchio sulle staffe già montate
- C**onnettere la corrente elettrica.

AVVERTENZA DI SICUREZZA:

- P**rima dell'utilizzo leggere attentamente il manuale di istruzioni.
- A**ssicurarsi che il prodotto sia sufficientemente ventilato.
- N**on coprire l'apparecchio durante l'utilizzo.
- N**on installare la lampada alla portata di bambini o animali.
- I**l prodotto non deve essere manipolato al fine di usufruire della garanzia.
- L**a Poliplast srl non è responsabile in caso di mancato rispetto delle avvertenze di sicurezza.
- L'**installazione deve essere effettuata da personale tecnico.
- L**a lampada non è dimmerabile.